

# AT-GS980MX系列

乙太網路交換器

Alliedware Plus™

AT-GS980MX/10HSm

AT-GS980MX/28      AT-GS980MX/28PSm

AT-GS980MX/52      AT-GS980MX/52PSm

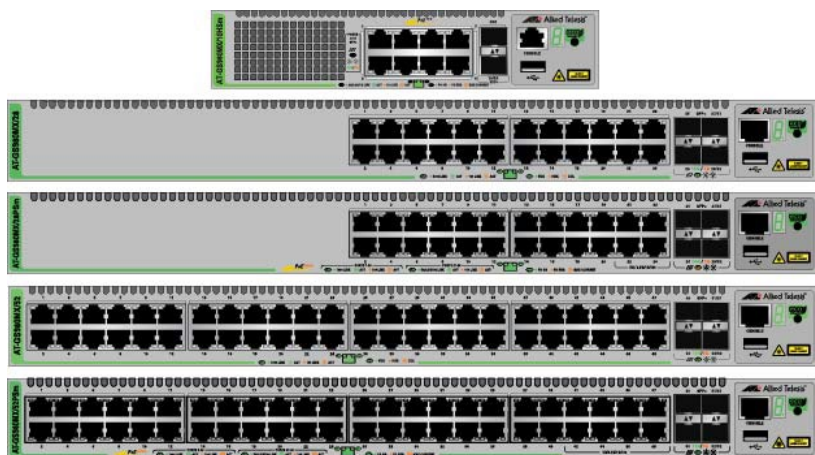

## 快速安裝指南



613-003288 Rev. A

# 介紹

---

本快速安裝指南為 AT-GS980MX 系列乙太網路交換器安裝說明的簡要版本。有關更多說明，請參閱 *Allied Telesis* 網站上 AT-GS980MX 系列乙太網路交換器安裝指南，網址為 [www.alliedtelesis.com/us/en/services-support](http://www.alliedtelesis.com/us/en/services-support)。

本指南包含以下部分：

- 前面板
- PoE+ 和 PoE++ 電源預算
- VCStack
- 開始安裝
- 安裝交換器
- 網路埠
- 啟動交換器電源
- LED
- 啟動本機管理
- 關閉 VCStack 功能
- 故障排除
- 限用物質含有情況標示聲明

# 前面板

AT-GS980MX/10HSm

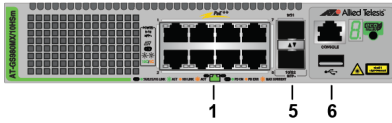

AT-GS980MX/28

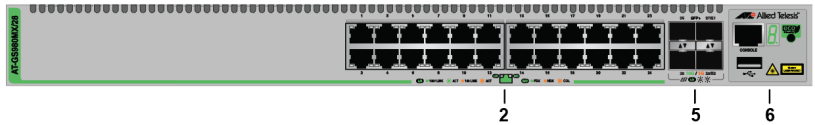

AT-GS980MX/28PSm

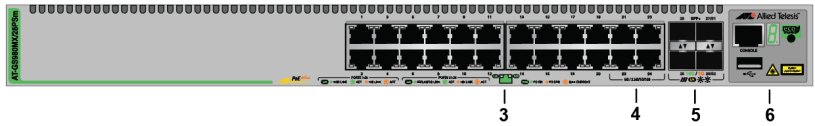

AT-GS980MX/52

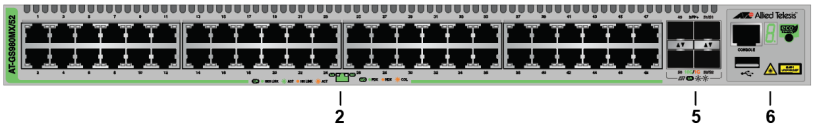

AT-GS980MX/52PSm

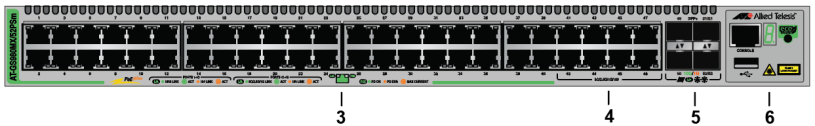

1	支援 PoE++ 的 100M/1/2.5/5Gbps 網路埠
2	10/100/1000Mbps 網路埠
3	支援 PoE+ 的 10/100/1000Mbps 網路埠

4	支援 PoE+ 的 100M/1/2.5/5Gbps 網路埠
5	1/10Gbps SFP+ 光纖網路埠
6	控制台埠

以下是各型號支援10/100/1000Mbps 網路埠列表。

型號	10/100/1000Mbps (無 PoE)	10/100/1000Mbps (支援 PoE+)
AT-GS980MX/10HSm	-	-
AT-GS980MX/28	埠 1 到 埠 24	-
AT-GS980MX/28PSm	-	埠 1 到 埠 20
AT-GS980MX/52	埠 1 到 埠 48	-
AT-GS980MX/52PSm	-	埠 1 到 埠 40

以下是各型號支援100M/1/2.5/5Gbps網路埠列表。

型號	100M/1/2.5/5Gbps (支援 PoE+)	100M/1/2.5/5Gbps (支援 PoE++)
AT-GS980MX/10HSm	-	埠 1 到埠 8
AT-GS980MX/28PSm	埠 21 到 埠 24	-
AT-GS980MX/52PSm	埠 41 到 埠 48	-

以下各型號支援 1/10Gbps SFP+ 光纖網路埠列表。

型號	1/10Gbps SFP+
AT-GS980MX/10HSm	埠 9 和 埠 10
AT-GS980MX/28	埠 25 到 埠 28
AT-GS980MX/28PSm	埠 25 到 埠 28
AT-GS980MX/52	埠 49 到 埠 52
AT-GS980MX/52PSm	埠 49 到 埠 52

控制台埠如下所示。

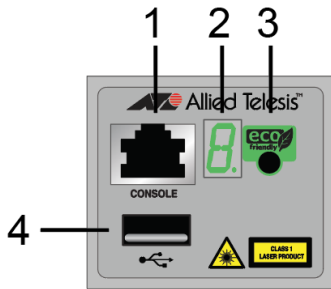

1. Console Management Port
2. Switch ID LED
3. eco-friendly button
4. USB port

## PoE+ 和 PoE++ 電源預算

---

此處列出 AT-GS980MX/28PSm、AT-GS980MX/52PSm 和 AT-GS980MX/10HSm 的 PoE+ 和 PoE++ 功率預算。功率預算是 PoE 交換器可以為網路埠上的用電設備提供的最大功率量。

型號	PoE+	PoE++
AT-GS980MX/10HSm	-	500 瓦
AT-GS980MX/28PSm	370 瓦	-
AT-GS980MX/52PSm	370 瓦	-

AT-GS980MX/10HSm 支援 IEEE 802.3bt PoE++ Class 0 至 Class 8 類設備。（網路埠最大可支援 90.0 瓦）。

AT-GS980MX/28PSm 和 AT-GS980MX/52PSm 支援 IEEE 802.3at PoE+ Class 0 至 Class 4 類設備。（網路埠最大可支援 30.0W）。

## VCStack™ 功能

---

VCStack 功能用於將多達四台 AT-GS980MX 交換器作為單個虛擬設備進行管理。交換器同步其操作，以便將設定運用跨越所有埠和堆疊的交換器間（如生成樹協定、虛擬 LAN 和靜態埠中繼）。堆疊的兩個優點是：

- 您可以同時管理多台設備，進而簡化網路管理。
- 您可以通過在多個交換器之間分配功能來向網路拓撲添加備援。例如，獨立交換器上的靜態埠中繼必須由同一交換器的埠組成。相比之下，堆疊中的靜態埠中繼可以使用來自不同交換器的埠。

---

**注意：** 有關說明，請參閱 *AT-GS980MX Series Installation Guide for Virtual Chassis Stacking*。

---

# 開始安裝

---

## 檢查安全預防措施

在安裝產品之前，請查看以下安全預防措施。

---

注意：☞ 符號表示安全聲明的翻譯可在**Allied Telesis**網站上的PDF 文件"**Translated Safety Statements**"中找到，網址為 [www.alliedtelesis.com/us/en/documents/translated-safety-statement](http://www.alliedtelesis.com/us/en/documents/translated-safety-statement)。

---



**警告：** 第一級雷射產品。☞ L1



**警告：** 不要盯著鐳射光束。☞ L2



**警告：** 電源線用作斷開連接設備。要使設備斷電，請斷開電源線。☞ E3



**警告：** 為防止觸電，請勿取下蓋子。內部沒有允許用戶可維修的部件。本機包含危險電壓，只能由經過培訓的合格技術人員打開。為避免觸電的可能性，請先斷開產品電源再連接其他設備。☞ E1



**警告：** Class 1 設備。此設備必須接地。電源插頭必須連接到正確接線的接地插座。接線不當的插座可能會在可觸及的金屬部件上傳導危險電壓。☞ E4



**警告：** 設備很重。在移動或舉起設備之前，請務必尋求協助，以免傷害自己或損壞設備。☞ E122



**警告：** 為降低觸電風險，本產品上的PoE埠不得連接到在此設備所在建築物外布線的電纜。 E40

## 安裝選項

這些圖示說明安裝位置選項。

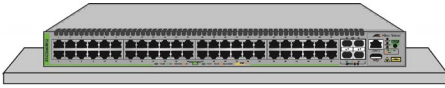

**Table**

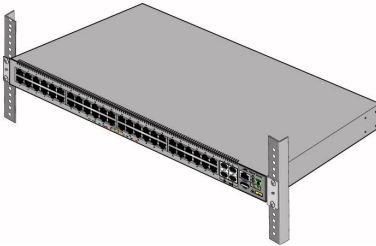

**Standard 19-inch  
equipment rack**

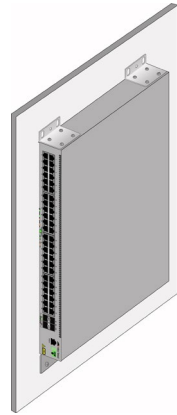

**Wood or concrete  
wall**





**AT-GS980MX/10HSm in a  
Standard 19-inch  
equipment rack with  
RKMT-J15 brackets**

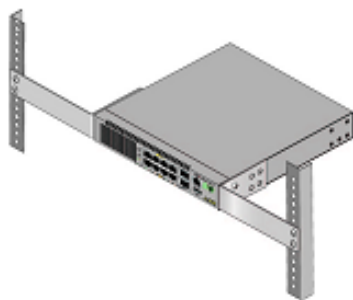

**AT-GS980MX/10HSm in a  
Standard 19-inch  
equipment rack with  
RKMT-J14 brackets**

## 打開交換器包裝

所有AT-GS980MX系列都包含這些配件。

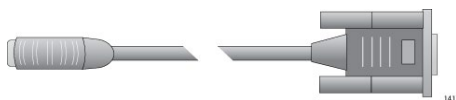

One 2m (6.6 ft) local  
management cable with  
RJ-45 (8P8C) and DB-9  
(D-sub 9-pin) connectors



One AC power cord

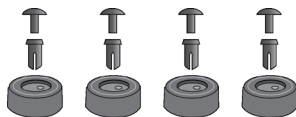

Four bumper feet with rivets



One power cord retaining clip

AT-GS980MX/10HSm包含這些配件。

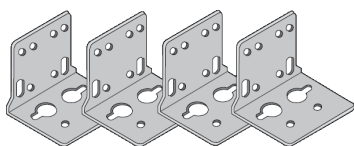

Four BRKT-J24 wall/equipment rack brackets



Sixteen 4x6mm screws for attaching the wall/equipment rack brackets to the switch

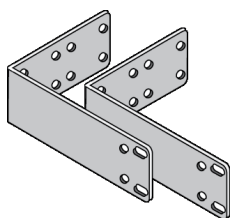

Two RKMT-J14 equipment rack brackets



Four 3x6mm screws for attaching handles to RKMT-J14 brackets:



Two handles for the RKMT-J14 equipment rack brackets

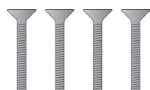

Four 4x32.3mm screws for wood or concrete walls



Four 6x4x29.6mm wall anchors

AT-GS980MX/28 和 AT-GS980MX/28PSm包含這些配件。

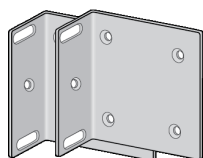

Two wall/equipment rack brackets



Eight 3x6mm screws for attaching the wall/equipment rack brackets to the switch



Two 4x32.3mm screws for wood or concrete walls



Two 6x4x29.6mm anchors for concrete walls

AT-GS980MX/52 和 AT-GS980MX/52PSm 包含這些配件。

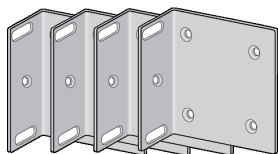

Four wall/equipment rack brackets



Sixteen 3x6mm screws for attaching the wall/equipment rack brackets to the switch



Four 4x32.3mm screws for wood or concrete walls



Four 6x4x29.6mm anchors for concrete walls

## 選擇安裝位置

查看這些位置的說明和要求。

- ❑ 在設備機架中安裝交換器之前，請檢查機架是否已安全固定，以免翻倒。機架中的設備應從機架底部開始安裝，較重的設備置於底部。
- ❑ 在桌上安裝交換器之前，請確認桌面是否水平且穩定。
- ❑ 在將交換器安裝在牆上之前，請確認牆的材質是否足夠堅固以承受交換器的重量。您應將設備定位好安裝位置，以便可以將其鎖入牆壁的框架木材或類似的結構元件中。
- ❑ 電源插座應位於交換器附近，並且易於接近使用。
- ❑ 該安裝位置應允許輕易接觸交換器前面板，以便您可以輕鬆插拔網路線使用各個埠，並檢查燈號。

- 該安裝位置應允許設備周圍有足夠的氣流，前面板和後面板的冷卻口應保持通風。（風流方向由前往後）。
- 請勿將物體放置交換器頂部。
- 該安裝位置不應將交換器暴露在潮濕環境或置於水中。
- 安裝位置應為無塵環境。
- 安裝位置應使用專用電源電路或功率調節器為網路設備提供穩定的電力。
- 請勿將交換器安裝在氣流不足的機箱中。



**警告：** 交換器不應堆疊在桌面或電腦上。如果您需要移動或更換設備時，它們可能會帶來人身安全隱患。

 E91

## 交換器的通風方向

交換器的通風方向是從前到後。

## 安裝交換器

---

### 安裝於桌子或桌面上

要將交換器安裝在桌子上，請執行以下步驟：

1. 將交換器倒置放在桌子上。
2. 將鉚釘外殼嵌入腳墊中。
3. 將緩衝墊放在交換器底部面板上的一個角孔上。

- 鎖入腳墊以將腳墊固定到底座上。

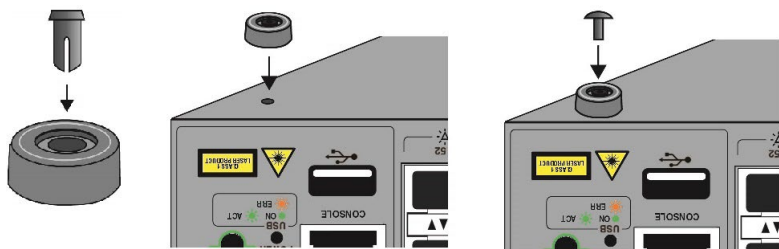

- 重複步驟 2 到 4 以安裝剩餘的腳墊。
- 將交換器翻轉過來。
- 後續請參照 網路埠。

## 安裝於設備機架中

---

**注意：**有關 **AT-GS980MX/10HSm** 和 **RKMT-J15**的安裝說明，請參閱 *AT-GS980MX Series Standalone Gigabit Layer 3+ Ethernet Switches Installation Guide* 或 *RKMT-J15 Equipment Rack Shelf Installation Guide*。

---

在機架中安裝交換器需要以下配件：

- 兩個機架支架（包含在交換器配件包中）
- 八顆支架螺釘（包含在交換器配件包中）
- 兩個支架手柄（包含在 **AT-GS980MX/10HSm** 配件包中）
- 四顆用於支架手柄的 **M3x6mm** 螺釘（包含在 **AT-GS980MX/10HSm** 配件包中）
- 十字頭螺絲起子（未提供）
- 四顆制式的設備機架螺釘（未提供）

請執行以下步驟：

1. 如果腳墊已安裝於交換器底部，請使用平頭螺絲起子將其卸下。
2. 對於 AT-GS980MX/10HSm 交換器，您可依照需求使用四顆 M3x6mm 螺釘將兩個支架手柄固定於 RKMT-J14 支架上。

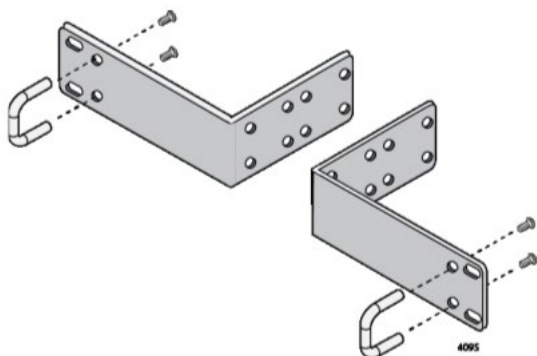

3. 使用設備配件包內的八顆支架螺釘將兩個機架支架安裝到交換器的側面。下圖說明了標準 19 英寸設備機架中交換器上的支架位置。

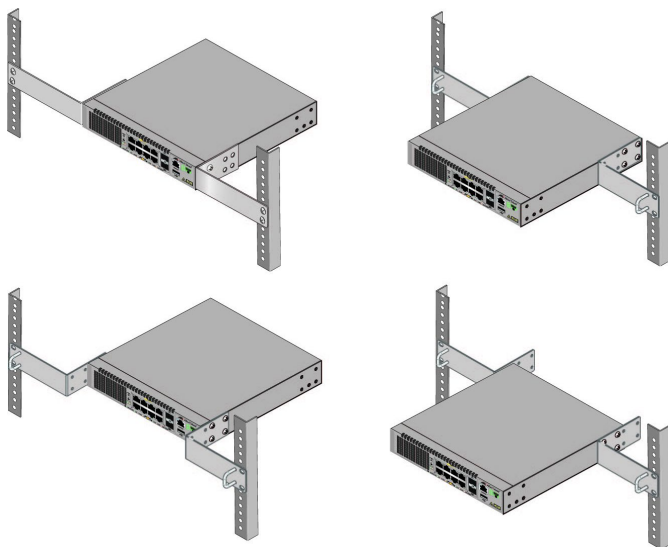

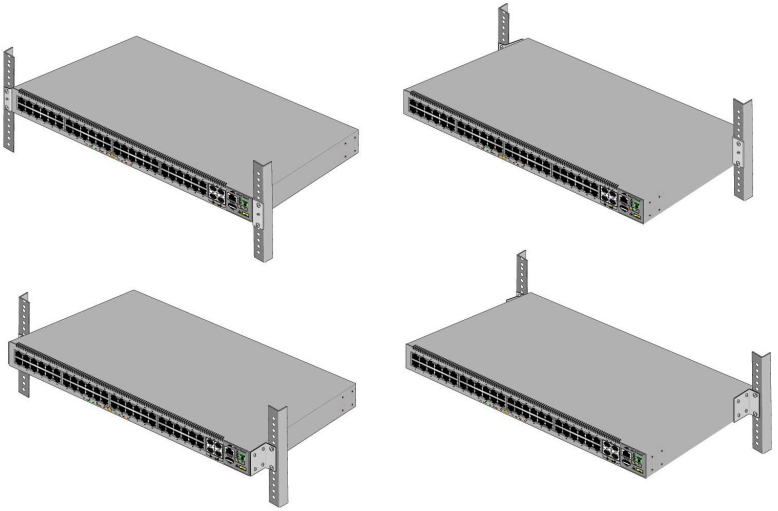

4. 讓另一個人握住機架中的交換器，同時使用四顆制式設備機架螺釘（未提供）來固定它。

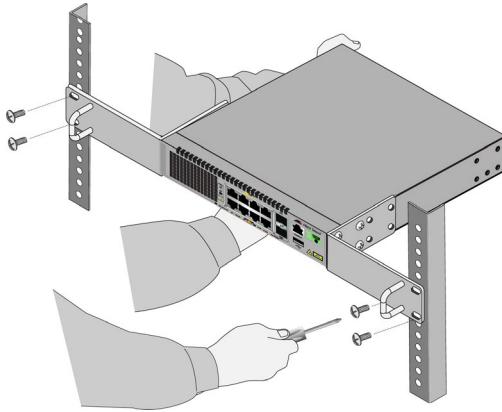



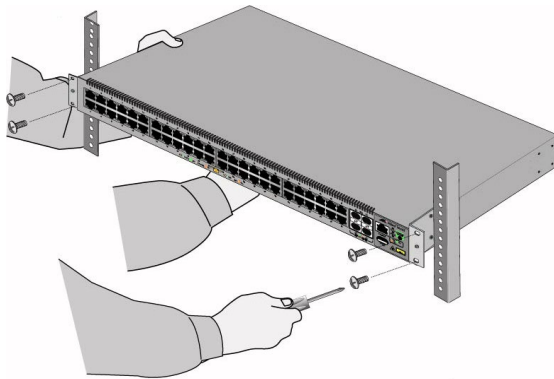

5. 後續請參照 網路埠。

## 安裝於牆上

以下是在牆上安裝 AT-GS980MX/28 和 AT-GS980MX/28PSm的指南：

- 使用兩個支架安裝交換器。
- 您可以在前面板朝上、向左或朝右的情況下安裝交換器。請勿在前面板朝下的情況下安裝交換器。

以下是在牆上安裝 AT-GS980MX/10HSm、AT-GS980MX/52 和 AT-GS980MX/52PSm 的指南：

- 使用四個支架來安裝交換器。
- 您可以在安裝前面板朝左或朝右的情況下安裝交換器。請勿在前面板朝上或朝下的情況下安裝它們。

以下是將交換器安裝在牆上所需的工具和材料：

- 兩個或四個牆壁設備機架支架（包含在交換器配件包中）
- 8 或 16 顆螺釘（包含在交換器配件包中）
- 兩個或四個牆壁用螺釘（包含在交換器配件包中）
- 兩個或四個塑膠壁虎（包含在交換器配件包中）

- 十字頭螺絲起子（未提供）
- 平頭螺絲起子（未提供）
- 牆體探測儀，能夠尋找牆壁中心點和避開電線（未提供）
- 適用於混凝土牆的電鑽和 1/4 英吋鎢鋼鑽頭（未提供）



**警告：** 設備應由合格的建築承包商安裝在牆上。如果未正確固定在牆上，可能會導致自己或他人的嚴重傷害或設備損壞。 ⚡ E105



**注意：** 隨附的螺釘和塑膠壁虎可能不適用於所有牆壁。在安裝交換器之前，合格的建築承包商應確定牆壁的硬體要求。 ⚡ E88

要將交換器安裝在牆上，請執行以下步驟：

1. 將交換器放在桌子上。
2. 如果腳墊已安裝於交換器底部，請使用平頭螺絲起子將其卸下。

3. 將兩個或四個支架安裝到交換器的側面，如下所示：

- 對於 AT-GS980MX/28 和 AT-GS980MX/28PSm 交換器，請安裝兩個帶有八顆螺釘的支架，如下所示。

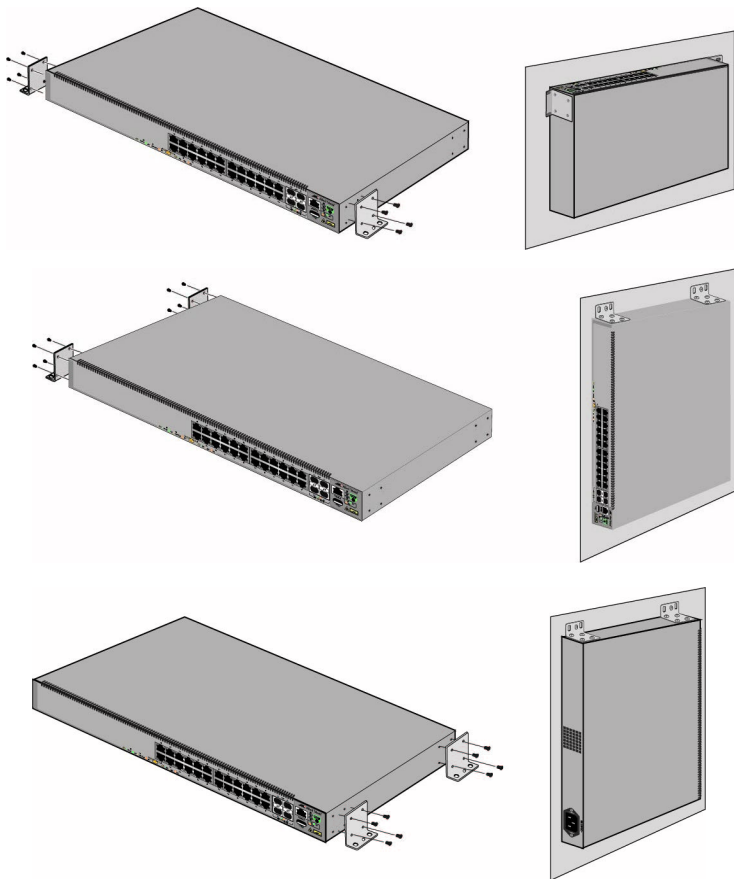

- 對於 AT-GS980MX/10HSm、AT-GS980MX/52 和 AT-GS980MX/52PSm 交換器，請安裝帶有 16 顆螺釘的四個支架，如下所示。

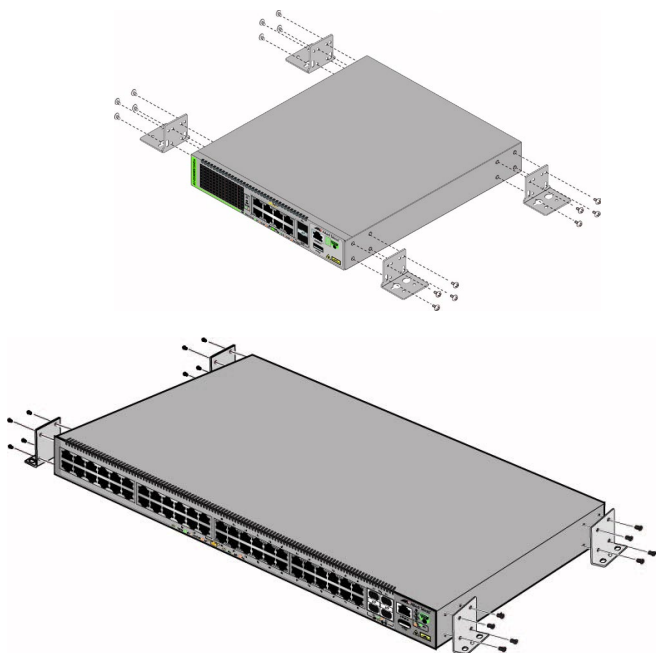

---

**注意：** 如果需要在壁上為螺釘鑽孔，請執行步驟 4 到 8。否則，請跳到步驟 9。

---

- 讓另一個人於選定的牆面位置上固定好設備，同時使用鉛筆或鋼筆在牆上標記四個支架中四個螺絲孔的位置（每個支架一顆螺釘）。

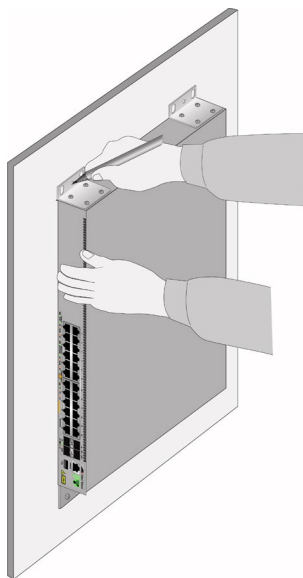

- 將交換器放在桌子或桌子上。
- 使用牆面探測儀檢查螺絲孔位置處的是否有電線。



**警告：** 請勿將交換器安裝在靠近電線的牆上。

- 如果牆壁材質需預先鑽螺絲孔，請使用適當的鑽頭鑽您在步驟 4 中標記的孔。請參照 “打開交換器包裝” 中提供的螺釘尺寸。
- 如果牆體質需要塑膠壁虎，請將塑膠壁虎插入螺絲孔中。
- 讓另一個人於選定的牆面位置上固定好設備，同時用兩個或四個螺釘將其固定在牆上。
- 後續請參照 網路埠。

## 網路埠

---

### 乙太網路線規格

網路埠的基本線材要求為：

- 10/100Mbps 埠：符合 TIA/EIA 568-B 標準的 Category 3無遮蔽線材。
- 1/2.5/5Gbps 埠：符合 TIA/EIA 568-A 的 Category 5 或符合 TIA/EIA 568-B 標準的 Category 5e 無遮蔽線材。
- 10Gbps 埠：符合 TIA/EIA 568-C 標準的 Category 6a無遮蔽線材。

### 乙太網路佈線

將網路線連接到交換器上的埠時，請遵循以下準則：

- 網路線上的接頭應緊貼埠，卡舌應將接頭鎖定到位。
- 埠的預設為 Auto-Negotiation。此設置適用於也支援 Auto-Negotiation的網路設備。
- 網路埠必須設定為 Auto-Negotiation（預設值）才能以 1000Mbps 或更高的速度運行。
- 10Mbps 或 100Mbps 這些網路埠支援半雙工和全雙工。
- 1000Mbps 或更高速度的這些網路埠僅支援全雙工。
- 在完成交換器 Trunk 設定之前，請勿將網路線連接到靜態或 LACP 埠。否則將形成網路迴路，從而對網路性能產生不利影響。

- 網路埠上 PoE+ 和 PoE++ 功能預設值是開啟的。



**警告：** 當 AT-GS980MX/10HSm 交換器通電時，請勿連接或斷開 PoE++ 設備（Class 5、40W 或更高）。這可能會損壞交換器。在 AT-GS980MX/10HSm 交換器上連接 PoE++ 設備之前，請執行以下操作之一：

- 關閉交換器電源，或：
- 使用 NO POWER-INLINE ENABLE 指令關閉網路埠上的 PoE 功能。連接網路線後，再使用 POWER-INLINE ENABLE 指令啟動它。

## 安裝 SFP+ 光纖模組

以下是基本的安裝指南：

- 您可以在交換器通電時安裝 SFP 光纖模組。
- 有關支援的光纖模組清單，請參閱 Allied Telesis 網站上的產品規格書，網址為 [www.alliedtelesis.com](http://www.alliedtelesis.com)。
- 光纖模組規格和搭配線材要求請參照光纖模組規格書。
- 在連接網路線之前請先安裝光纖模組。
- 光纖模組對灰塵敏感。未安裝網路線時，請將防塵罩蓋上。
- 過度插拔光纖模組將可能導致損壞。



**警告：** 光纖模組可能會被靜電損壞。請務必遵守所有標準靜電放電（ESD）預防措施，例如佩戴防靜電手環，以免損壞設備。 E86

要安裝 SFP+ 光纖模組，請執行以下步驟：

1. 若要將光纖模組安裝在上層埠中，請將 Allied Telesis 標籤朝上放置。若要將其安裝在下層埠中，請將標籤朝下。

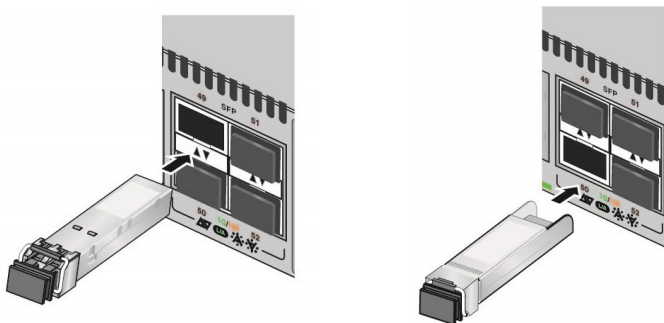

2. 將光纖模組滑入埠，直到卡入到位。

要將網路線連接到光纖模組，請繼續執行下一步。否則，重複步驟 1 和 2，在交換器中安裝其餘模組。

3. 拆下防塵罩。
4. 將網路線連接到模組。模組接頭應緊貼埠，卡舌應將接頭鎖定到位。
5. 重複此過程以安裝其他模組。
6. 後續請參照 啟動交換器電源。



## 啟動交換器電源



**警告：** 電源線用作斷開連接設備。要使設備斷電，請斷開電源線。 ⚡ E3

1. 將電源線固定夾安裝在交換器後面板上的電源接頭上，然後提起固定夾。

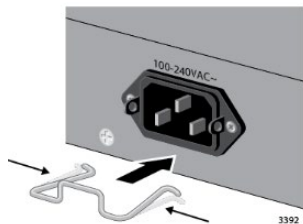

2. 將電源線連接到電源接頭並降低固定夾以固定電源線。

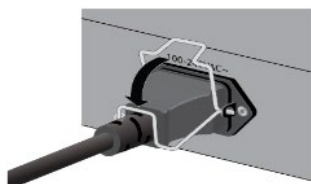
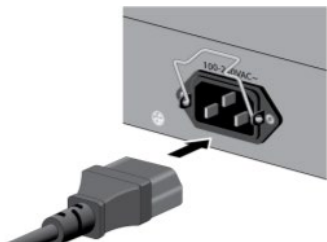

3. 將電源線的另一端插入適當的交流電源插座。

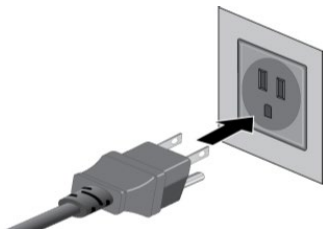

4. 等待兩分鐘，讓交換器初始化其管理軟體。
5. 確認電源指示燈是否為綠色。如果指示燈熄滅，請參閱 故障排除。

# LED

## 網路埠指示燈

此處介紹了交換器上的網路埠 LED。

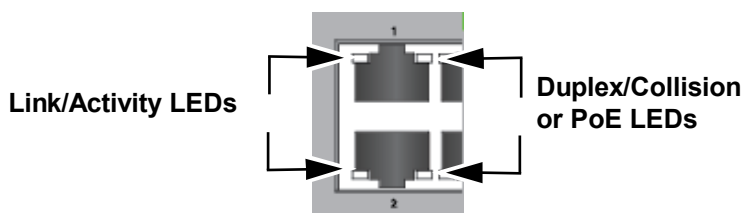

Link/Activity LEDs (左側指示燈)	
綠色	已建立 1Gbps 或 1/2.5/5Gbps 連線。
綠色閃爍	正在以 1Gbps 或 1/2.5/5Gbps 的速度傳輸或接收數據。
琥珀色	已建立 100Mbps 連線。
琥珀色閃爍	正在以 100Mbps 的速度發送或接收數據。
熄滅	下面列出了此狀態的可能原因： <ul style="list-style-type: none"><li>- 尚未與其他網路設備建立連線。</li><li>- 指示燈關閉。要啟動LED，請使用 <b>eco-friendly</b> 按鈕。</li></ul>

<p>Duplex/Collision LED – AT-GS980MX/28 和 AT-GS980MX/52 交換器（非 PoE 型號）</p>	
綠色	在全雙工模式下運行。
琥珀色	在半雙工模式下運行。
琥珀色閃爍	在半雙工模式下遇到衝突。
<p>PoE LED – AT-GS980MX/10HSm、AT-GS980MX/28PSM 和 GS980MX/52PSm 交換器（PoE 型號）</p>	
綠色	正在為用電設備供電。
琥珀色	由於發現異常，已關閉埠上的 PoE 功能。
琥珀色閃爍	偵測到埠上有用電設備，但無法為其供電，因已超出可供電源預算。請參照 PoE+ 和 PoE++ 電源預算規格。
熄滅	<p>下面列出了此狀態的可能原因：</p> <ul style="list-style-type: none"> <li>- 埠未連接到用電設備或該設備已關閉電源。</li> <li>- 埠在管理軟體中被禁用。</li> <li>- 埠上的PoE功能已關閉。</li> <li>- 指示燈關閉。要啟動LED，請使用 eco-friendly 按鈕。</li> </ul>

## SFP+ 光纖網路埠指示燈

此處介紹了 SFP+ 光纖網路埠指示燈。

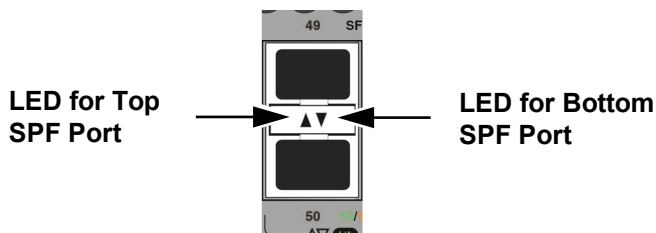

綠色	已建立 10Gbps 連線。
綠色閃爍	正在以 10Gbps 的速度傳輸或接收數據。
琥珀色	已建立1Gbps 連線。
琥珀色閃爍	正在以 1Gbps 的速度傳輸或接收數據。
熄滅	下面列出了此狀態的可能原因： <ul style="list-style-type: none"><li>- 未安裝光纖模組。</li><li>- 光纖模組未與其他網路設備建立連線。</li><li>- 不支援所安裝的模組。</li><li>- 指示燈關閉。要啟動LED，請使用 eco-friendly 按鈕。</li></ul>

## 啟動本機管理設定

---

此章節說明如何在交換器上啟動本機管理設定。通過將電腦連接到前面板上的控制台埠來執行本機管理設定。此設定不需要IP位址。

本機管理設定需要使用管理電纜。如果您的電腦具有 DB-9 接頭，則可以使用交換器隨附的電纜。它長兩米，具有連接到控制台埠的 RJ-45 接頭和連接到電腦的 DB-9 連接器。打開交換器包裝。

如果您的電腦沒有 DB-9 連接器（如筆記型電腦），Allied Telesis 另提供 VT-Kit3 管理電纜。它有一個 USB-A 接頭(公)，可連接到電腦上的 USB 連接埠。VT-Kit3 管理電纜及其軟體單獨出售。

要使用交換器隨附的管理電纜啟動本機管理設定，請執行以下步驟：

1. 將管理卡的 RJ-45 連接到前面板的控制台埠。
2. 使用終端模擬程式將電纜的另一端連接到終端或個人電腦上的 RS-232 埠。
3. 配置 VT-100 終端或終端模擬程式，如下所示：
  - Default baud rate: 9600 bps ( The baud rates of the Console port are 9600, 19200, 38400, 57600, and 115200 bps ) 。
  - Data bits: 8
  - Parity: None
  - Stop bits: 1
  - Flow controller: None
4. 按下 Enter。系統將提示您輸入使用者名和密碼。
5. 輸入預設使用者名和密碼。他們分別是「manager」和「friend」（不帶引號）。使用者名和密碼區分大小寫。本機管理設定在顯示使用者執行模式提示時啟動：

```
awplus>
```

有關詳細資訊，請參閱 [www.alliedtelesis.com/us/en/services-support](http://www.alliedtelesis.com/us/en/services-support) 的 *Software Reference for AT-GS980MX Series Switches, AlliedWare Plus Operating System* 。

## 關閉 VCStack 功能

---

SFP+ S1 和 S2 埠既可以用作一般 SFP+ 光纖網路埠，也可以用作 VCStack 功能的 stacking 埠。預設值是 VCStack stacking 埠。要將它們切換成一般 SFP+ 光纖網路埠，您必須關閉 VCStack 功能。請執行以下步驟關閉相關設定：

1. 請先參照啟動本機管理設定，進入設定畫面。
2. 輸入以下指令（粗體）：

```
awplus> enable
```

```
awplus# configure terminal
```

Enter configuration commands, one per line. End with CNTL/Z.

```
awplus(config)# no stack 1 enable
```

3. 輸入 **Y** 表示 yes 以關閉 VCStack，

4. 繼續輸入以下指令（粗體）：

```
awplus(config)# exit
```

```
awplus# write
```

Building configuration ...

```
{OK}
```

```
awplus# reboot
```

5. 等待兩分鐘，讓交換器啟動管理軟體。交換器現在處於獨立模式。SFP+ S1 和 S2 埠現在以切換成一般 SFP+ 光纖網路埠。
6. 您現在可以於 SFP+ S1 和 S2 埠上安裝光纖模組佈線。

## 故障排除

---

**問題：** 所有埠和系統LED均熄滅，風扇已停止。

**解決方案：** 設備未通電。請嘗試以下操作：

- 請確認電源線是否已牢固地連接到電源插座和交換器後面板上的電源接頭。
- 通過將另一台設備連接到電源插座來驗證電源插座可正常供電。

**問題：** 即使埠連接到正常運作的網路設備，所有埠 LED 也都熄滅。

**解決方案：** 交換器可能在低功耗模式下運行。要啟動LED，請按交換器前面板上的 **eco-friendly** 按鈕。您還可以使用本機管理設定中的 **ECOFRIENDLY LED** 和 **NO ECOFRIENDLY LED** 指令關閉和啟動LED。

**問題：** 網路埠連接到正常運作的網路設備但 LINK/ACT LED 熄滅。

**解決方案：** 埠無法建立與網路設備的連線。請嘗試以下操作：

- 確認連接到埠的網路設備是否已通電且運行正常。
- 確認埠是否使用正確的網路線材連接。

**問題：** SFP+ 光纖網路埠連接到正常運作的網路設備但 LINK/ACT LED 熄滅熄滅。

**解決方案：** 光纖模組上的光纖埠無法建立與網路設備的連線。請嘗試以下操作：

- 驗證光纖電纜是否已牢固地連接到光纖模組上的埠和遠端網路設備上的埠。
- 檢查光纖模組是否已完全插入插槽。

**問題：** PoE 交換器上的埠未為用電設備供電。

**解決方案：** 嘗試以下操作：

- 檢查埠的PoE指示燈。指 網路埠指示燈，如果LED呈琥珀色閃爍，則交換器該埠無法再為用電設備供電，因為它已向其他設備供電，超出預算。請參照 ”PoE+ 和 PoE++ 電源預算”。
- 對於 Class 0 至 Class 4（Type 1 至 Type 3 最高 30W）的用電設備，請確認它們支援 IEEE 802.3at Mode A（MDI-x），並且它們使用 RJ-45 連接埠上的 pin 1、2、3 和 6 來接收電源。
- 對於 Class 5 和 Class 6（Type 3 最高 60W）以及 Class 7和 Class 8（Type 4 最高 75W/90W）的用電設備，請確認它們支援 Mode A（MDI-x）和 Mode B（MDI-x、MDI）。



# 限用物質含有情況標示聲明

設備名稱; 乙太網路交換器 型號(型式); AT-GS980MX/28PSm						
部件名稱 Part Name	限用物質及其化學符號 Restricted substances and its chemical symbols					
	鉛 (Pb)	汞 (Hg)	鎘 (Cd)	六價鉻 (Cr <sup>+6</sup> )	多溴聯苯 (PBB)	多溴二苯醚 (PBDE)
二極管Diode	-	o	o	o	o	o
三極管Transistor	-	o	o	o	o	o
電源器PSU	-	o	o	o	o	o
電阻Resistor	-	o	o	o	o	o
風扇Fan	-	o	o	o	o	o
電感元件Inductor	-	o	o	o	o	o
緊固件Fastener	-	o	o	o	o	o
連接器Connector	-	o	o	o	o	o
晶片IC	-	o	o	o	o	o

1. “X” 係指限用物質之百分比含量超出百分比含量基準值, “X<sup>1</sup>” 為超出0.1 wt % , “X<sup>2</sup>” 為超出0.01 wt.  
It indicates that the percentage content of the restricted substance exceeds the reference percentage value of presence condition. X<sup>1</sup> is exceeding 0.1 wt% and X<sup>2</sup> is exceeding 0.01 wt%.

2. “o” 係指該項限用物質之百分比含量未超出百分比含量基準值。  
It indicates that the percentage content of the restricted substance does not exceed the percentage of reference value of presence.

3. “-” 係指該項限用物質為排除項目。  
It indicates that the restricted substance corresponds to the exemption.

Copyright © 2024 Allied Telesis, Inc.

All rights reserved. No part of this publication may be reproduced without prior written permission from Allied Telesis, Inc.

Allied Telesis, VCStack, and the Allied Telesis logo are trademarks of Allied Telesis, Incorporated. All other product names, company names, logos or other designations mentioned herein are trademarks or registered trademarks of their respective owners.

Allied Telesis, Inc. reserves the right to make changes in specifications and other information contained in this document without prior written notice. The information provided herein is subject to change without notice. In no event shall Allied Telesis, Inc. be liable for any incidental, special, indirect, or consequential damages

AT-GS980MX 系列快速安裝指南 33

whatsoever, including but not limited to lost profits, arising out of or related to this manual or the information contained herein, even if Allied Telesis, Inc. has been advised of, known, or should have known, the possibility of such damages.